

## Inhaltsverzeichnis/ Table of contents

## Seite/ Page

DE	-	Leistungserklärung.....	2
EN	-	Declaration of Performance.....	4
BG	-	Декларация за изпълнение.....	6
CZ	-	Prohlášení o vlastnostech.....	8
DK	-	Erklæring om ydeevne.....	10
EE	-	Tulemusdeklaratsioon.....	12
ES	-	Declaración de prestaciones.....	14
FI	-	Suoritusosoitimus.....	16
FR	-	Déclaration des performances.....	18
GR	-	Δήλωση επιδόσεων.....	20
HR	-	Izjava o svojstvima.....	22
HU	-	Teljesítménynyilatkozat.....	24
IT	-	Dichiarazione di prestazione.....	26
LT	-	Ekspluatacinių savybių deklaracija.....	28
LV	-	Veiktspējas deklarācija.....	30
MT	-	Dikjarazzjoni ta' Prestazzjoni.....	32
NL	-	Prestatieverklaring.....	34
PL	-	Deklaracja właściwości użytkowych.....	36
PT	-	Declaração de Desempenho.....	38
RO	-	Declarația de performanță.....	40
SE	-	Förklaring om prestanda.....	42
SK	-	Vyhlásenie o výkone.....	44
SL	-	Izjava o uspešnosti.....	46
EN	-	Annex.....	48

# Leistungserklärung

Nr.: 9 - 024 - 20/0670 - 2024/1

DE



1.) Eindeutiger Kenncode des Produkttyps:  
**ejotherm STR H**

2.) Verwendungszweck:  
**Schraubdübel zur Befestigung von Wärmedämm- Verbundsystemen auf Außenwänden in Holzbauart**

3.) Hersteller:  
**EJOT SE & Co. KG, Astenbergstraße 21, 57319 Bad Berleburg - Germany**

4.) System zur Bewertung und Überprüfung der Leistungsbeständigkeit:  
**System 3**

5.) Europäisches Bewertungsdokument **EAD 333256-00-0603**  
Europäisch Technische Bewertung: **ETA-20/0670**  
Technische Bewertungsstelle: **DIBt - Deutsches Institut für Bautechnik, Berlin**  
Notifizierte Stelle: **0672 - MPA - Materialprüfanstalt Universität Stuttgart**

6.) Erklärte Leitung(en):

a) Mechanische Festigkeit und Standsicherheit (BWR 1) und Sicherheit bei der Nutzung (BWR 4)

Wesentliche Merkmale	Leistungswerte
Abmessungen	siehe Anhang 1.2
Biegewinkel der Schraube	siehe Anhang 2.1
Charakteristischer Wert der Zugfestigkeit der Schraube	siehe Anhang 2.1
Charakteristischer Wert der Torsionsfestigkeit	siehe Anhang 2.1
Einschraubdrehmoment	siehe Anhang 2.1
Charakteristischer Wert der Ausziehtragfähigkeit in Abhängigkeit von der Mindesteindringtiefe	siehe Anhang 2.2
Zwischenabstände, End- und Randabstände des Schraubdübels und Mindesdicke der Holzbauteile	siehe Anhang 2.2
Dauerhaftigkeit der Schraube in Bezug auf Korrosion	siehe Anhang 2.2
Charakteristische Tellertragfähigkeit des Haltetellers	siehe Anhang 2.3
Mittelwert der Tellersteifigkeit	siehe Anhang 2.3
Hohe Alkalität des Haltetellers	siehe Anhang 2.3

# Leistungserklärung

Nr.: 9 - 024 - 20/0670 - 2024/1

DE

**EJOT**<sup>®</sup>

## b) Brandschutz (BWR 2)

Wesentliche Merkmale	Leistungswerte
Schraube des Schraubdübels	Klasse A1
Kunststoff des Haltetellers	Klasse E
Verschlussstopfen aus Polystyrol	vernachlässigbar
Rondell aus Polystyrol	Klasse E
Rondell aus Mineralwolle	Klasse A1

## e) Energieeinsparung und Wärmeschutz (BWR 6)

Wesentliche Merkmale	Leistungswerte
Punktbezogener Wärmedurchgangskoeffizient der Schraube mit Halteteller zur Befestigung der Außenwärmedämmung	Anhang 2.3

## f) Nachhaltige Nutzung der natürlichen Ressourcen (BWR 7)

Wesentliche Merkmale	Leistungswerte

Die Leistung des vorstehenden Produkts entspricht der erklärten Leistung/den erklärten Leistungen. Für die Erstellung der Leistungserklärung im Einklang mit der Verordnung (EU) Nr. 305/2011 ist allein der oben genannte Hersteller verantwortlich.

Unterzeichnet für den Hersteller und im Namen des Herstellers von:

**Dr. Jens Weber / Geschäftsführung**

(Name und Funktion)

**Bad Laasphe, 10.04.2024**

(Ort und Datum der Ausstellung)



(Unterschrift)

# Declaration of Performance

No **9 - 024 - 20/0670 - 2024/1**

EN

**EJOT**<sup>®</sup>

1.) Unique identification code of the product-type:

**ejotherm STR H**

2.) Intended use:

**Fasteners for fixing external thermal insulation composite systems on timber constructions**

3.) Manufacturer:

**EJOT SE & Co. KG, Astenbergstraße 21, 57319 Bad Berleburg - Germany**

4.) System of AVCP:

**System 3**

5.) European Assessment Document:

**EAD 333256-00-0603**

European Technical Assessment:

**ETA-20/0670**

Technical assessment body:

**DIBt - Deutsches Institut für Bautechnik, Berlin**

Notified body:

**0672 - MPA - Materialprüfanstalt Universität Stuttgart**

6.) Declared Performance:

a) Mechanical resistance and stability (BWR 1) and safety and accessibility (BWR 4)

Essential characteristic	Performance
Dimensions	See Annex 1.2
Bending angle of the screw	See Annex 2.1
Characteristic tensile strength of the screw	See Annex 2.1
Characteristic torsional strength	See Annex 2.1
mean insertion moment	See Annex 2.1
Characteristic withdrawal capacity related to the minimum penetration length	See Annex 2.2
Spacings, end and edge distances of the fasteners and minimum thickness of the timber material	See Annex 2.2
Durability against corrosion of the screw	See Annex 2.2
Characteristic load resistance of the anchor plate	See Annex 2.3
Mean plate stiffness	See Annex 2.3
High alkalinity of plastic plate	See Annex 2.3

# Declaration of Performance

No **9 - 024 - 20/0670 - 2024/1**

EN

**EJOT**<sup>®</sup>

## b) Safety in case of fire (BWR 2)

Essential characteristic	Performance
Screw of the fastener	Class A1
Plastic material of the anchor plate	Class E
Insulation plug made of polystyrene	negligible
Insulation cup made of polystyrene	Class E
Insulation cap made of mineral wool	Class A1

## e) Energy economy and heat retention (BWR 6)

Essential characteristic	Performance
Point thermal transmittance of the screw with plate to fix the external thermal insulation	Annex 2.3

## f) Sustainable use of natural resources (BWR 7)

Essential characteristic	Performance

The performance of the product identified above is in conformity with the set of declared performance/s. This declaration of performance is issued, in accordance with Regulation (EU) No 305/2011, under the sole responsibility of the manufacturer identified above.

Signed for and on behalf of the manufacturer by:

**Dr. Jens Weber / Vice President**

(Name and function)

**Bad Laasphe, 10.04.2024**

(Place and date of issue)



(Signature)

# ДЕКЛАРАЦИЯ ЗА ЕКСПЛОАТАЦИОННИ ПОКАЗАТЕЛИ

№ 9 - 024 - 20/0670 - 2024/1

BG



1.) Уникален идентификационен код на типа продукт:  
**ejotherm STR H**

2.) Предвидена употреба/употреби:  
**Ускорители за закрепване на външни топлоизолационни композитни системи върху дървени конструкции**

3.) Производител:  
**EJOT SE & Co. KG, Astenbergstraße 21, 57319 Bad Berleburg - Germany**

4.) Система/системи за оценяване и проверка на постоянството на експлоатационните показатели:  
**Система 3**

5.) Европейски документ за оценяване: **EAD 333256-00-0603**  
Европейска техническа оценка: **ETA-20/0670**  
Орган за техническа оценка: **DIBt - Deutsches Institut für Bautechnik, Berlin**  
Нотифициран орган/органи: **0672 - MPA - Materialprüfanstalt Universität Stuttgart**

6.) Декларирани експлоатационни показатели:

а) Механична устойчивост и стабилност (BWR 1) и безопасност и достъпност (BWR 4)

Основни характеристики	Показатели
размери	Вж. приложение 1.2
Ъгъл на огъване на винта	Вж. приложение 2.1
Характерна якост на опън на винта	Вж. приложение 2.1
Характерна якост на усукване	Вж. приложение 2.1
среден момент на вкарване	Вж. приложение 2.1
Характерен капацитет на изтегляне, свързан с минималната дължина на проникване	Вж. приложение 2.2
Разстояния, разстояния между краищата и ръбовете на крепежните елементи и минимална дебелина на дървения материал	Вж. приложение 2.2
Дълготрайност срещу корозия на винта	Вж. приложение 2.2
Характерна устойчивост на натоварване на анкерната плоча	Вж. приложение 2.3
Средна коравина на плочата	Вж. приложение 2.3
Висока алкалност на пластмасовата плоча	Вж. приложение 2.3

# ДЕКЛАРАЦИЯ ЗА ЕКСПЛОАТАЦИОННИ ПОКАЗАТЕЛИ

№ 9 - 024 - 20/0670 - 2024/1

BG

**EJOT**<sup>®</sup>

## b) Безопасност в случай на пожар (BWR 2)

Основни характеристики	Показатели
Винт на крепежния елемент	Клас A1
Пластмасов материал на анкерната плоча	Клас E
Изолационна тапа от полистирен	незначителен
Изолационна чаша от полистирен	Клас E
Изолационна капачка от минерална вата	Клас A1

## e) Икономия на енергия и запазване на топлината (BWR 6)

Основни характеристики	Показатели
Изолационна капачка от минерална вата	Клас A1
Изолационна капачка от минерална вата	Клас A1
Изолационна капачка от минерална вата	Клас A1

## f) Устойчиво използване на природните ресурси (BWR 7)

Основни характеристики	Показатели
Изолационна капачка от минерална вата	Клас A1

Експлоатационните показатели на продукта, посочени по-горе, са в съответствие с декларираните експлоатационни показатели. Настоящата декларация за експлоатационни показатели се издава в съответствие с Регламент (ЕС) № 305/2011, като отговорността за нея се носи изцяло от посочения по-горе производител.

Подписано за и от името на производителя от:

**Dr. Jens Weber / Управление**

(Име и Длъжност)

**Bad Laasphe, 10.04.2024**

(Място и Дата)



(Подпис)

# PROHLÁŠENÍ O VLASTNOSTECH

č. **9 - 024 - 20/0670 - 2024/1**

CZ

# EJOT®

1.) Jedinečný identifikační kód typu výrobku:

**ejotherm STR H**

2.) Zamýšlené/zamýšlená použití:

**Urychlovače pro upevnění vnějších tepelně izolačních kompozitních systémů na dřevěné konstrukce**

3.) Výrobce:

**EJOT SE & Co. KG, Astenbergstraße 21, 57319 Bad Berleburg - Germany**

4.) Systém/systémy POSV:

**Systém 3**

5.) Evropský dokument pro posuzování:

**EAD 333256-00-0603**

Evropské technické posouzení:

**ETA-20/0670**

Subjekt pro technické posuzování:

**DIBt - Deutsches Institut für Bautechnik, Berlin**

Oznámený subjekt/oznámené subjekty:

**0672 - MPA - Materialprüfanstalt Universität Stuttgart**

6.) Deklarovaná vlastnost/Deklarované vlastnosti:

a) Mechanická odolnost a stabilita (BWR 1) a bezpečnost a dostupnost (BWR 4)

základní charakteristiky	vlastnosti výrobku
rozměry	Viz příloha 1.2
Úhel ohybu šroubu	Viz příloha 2.1
Charakteristická pevnost šroubu v tahu	Viz příloha 2.1
Charakteristická pevnost v krutu	Viz příloha 2.1
střední moment vložení	Viz příloha 2.1
Charakteristická vytahovací kapacita vztažená k minimální délce průniku	Viz příloha 2.2
Rozteče, vzdálenosti konců a okrajů spojovacích prvků a minimální tloušťka dřevěného materiálu.	Viz příloha 2.2
Odolnost proti korozi šroubu	Viz příloha 2.2
Charakteristická odolnost kotevní desky proti zatížení	Viz příloha 2.2
Střední tuhost desky	Viz příloha 2.2
Vysoká alkalita plastové desky	Viz příloha 2.2



# PROHLÁŠENÍ O VLASTNOSTECH

č. 9 - 024 - 20/0670 - 2024/1

CZ

# EJOT®

## b) Bezpečnost při požáru (BWR 2)

základní charakteristiky	vlastnosti výrobku
Šroub upevňovacího prvku	Třída A1
Plastový materiál kotevní desky	Třída E
Izolační zátka z polystyrenu	zanedbatelné
Izolační miska vyrobená z polystyrenu	Třída E
Izolační uzávěr z minerální vlny	Třída A1

## e) Úspora energie a zadržování tepla (BWR 6)

základní charakteristiky	vlastnosti výrobku
Bodový součinitel prostupu tepla šroubu s deskou pro upevnění vnější tepelné izolace	Příloha 2.3

## f) Udržitelné využívání přírodních zdrojů (BWR 7)

základní charakteristiky	vlastnosti výrobku

Vlastnosti výše uvedeného výrobku jsou ve shodě se souborem deklarovaných vlastností. Toto prohlášení o vlastnostech se v souladu s nařízením (EU) č. 305/2011 vydává na výhradní odpovědnost výrobce uvedeného výše.

Podepsáno za výrobce a jeho jménem:

**Dr. Jens Weber / jednatel společnosti**

(jméno a funkce)

**Bad Laasphe, 10.04.2024**

(místo a datum vydání)

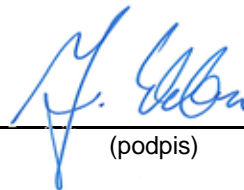

(podpis)

# YDEEVNEDEKLARATION

Nr.: 9 - 024 - 20/0670 - 2024/1

DK

**EJOT**<sup>®</sup>

1.) Varetypens unikke identifikationskode:

**ejotherm STR H**

2.) Tilsigtet anvendelse:

**Fastgørelseselementer til fastgørelse af kompositsystemer til udvendig varmeisolering på trækonstruktioner**

3.) Fabrikant:

**EJOT SE & Co. KG, Astenbergstraße 21, 57319 Bad Berleburg - Germany**

4.) System eller systemer til vurdering og kontrol af konstansen af ydeevnen:

**System 3**

5.) Europæisk vurderingsdokument:

**EAD 333256-00-0603**

Europæisk teknisk vurdering:

**ETA-20/0670**

Teknisk vurderingsorgan:

**DIBt - Deutsches Institut für Bautechnik, Berlin**

Notificeret organ/notificerede organer:

**0672 - MPA - Materialprüfanstalt Universität Stuttgart**

6.) Deklareret ydeevne/deklarerede ydeevner:

a) Mekanisk modstand og stabilitet (BWR 1) og sikkerhed og tilgængelighed (BWR 4)

Væsentlige egenskaber	Ydelse
dimensioner	Se bilag 1.2
Skruens bøjningsvinkel	Se bilag 2.1
Skruens karakteristiske trækstyrke	Se bilag 2.1
Karakteristisk vridningsstyrke	Se bilag 2.1
middel indsættelsesmoment	Se bilag 2.1
Karakteristisk tilbagetrækningskapacitet relateret til den mindste gennemtrængningslængde	Se bilag 2.2
Afstande, ende- og kantafstande mellem fastgørelseselementerne og træmaterialets minimumstykkelser	Se bilag 2.2
Holdbarhed mod korrosion af skruen	Se bilag 2.2
Karakteristisk belastningsmodstand for ankerpladen	Se bilag 2.3
Gennemsnitlig pladestivhed	Se bilag 2.3
Høj alkalinitet af plastplade	Se bilag 2.3

# YDEEVNEDEKLARATION

Nr.: 9 - 024 - 20/0670 - 2024/1

DK

# EJOT®

## b) Sikkerhed ved brand (BWR 2)

Væsentlige egenskaber	Ydelse
Skrue af fastgørelseselementet	Klasse A1
Plastmateriale af ankerpladen	Klasse E
Isoleringsprop lavet af polystyren	ubetydelig
Isoleringskop af polystyren	Klasse E
Isoleringshætte af mineraluld	Klasse A1

## e) Energibesparelser og varmebinding (BWR 6)

Væsentlige egenskaber	Ydelse
Punktvarmetransmission for skruen med plade til fastgørelse af den eksterne varmeisolering	Bilag 2.3

## f) Bæredygtig udnyttelse af naturressourcer (BWR 7)

Væsentlige egenskaber	Ydelse

Ydeevnen for den vare, der er anført ovenfor, er i overensstemmelse med den deklarerede ydeevne. Denne ydeevnedeklaration er udarbejdet i overensstemmelse med forordning (EU) nr. 305/2011 på eneansvar af den fabrikant, der er anført ovenfor.

Underskrevet for fabrikanten og på dennes vegne af:

**Dr. Jens Weber / direktion**

(navn og funtion)

**Bad Laasphe, 10.04.2024**

(sted og dato for udstedelse)



(underskrift)

# TOIMIVUSDEKLARATSIOON

nr 9 - 024 - 20/0670 - 2024/1

EE

# EJOT®

1.) Tootetüübi kordumatu identifitseerimiskood:

**ejotherm STR H**

2.) Kavandatud kasutusala(d):

**Kiiritusseadmed puidust konstruktsioonide välise soojusisolatsiooni komposiitsüsteemide kinnitamiseks**

3.) Tootja:

**EJOT SE & Co. KG, Astenbergstraße 21, 57319 Bad Berleburg - Germany**

4.) Toimivuse püsivuse hindamise ja kontrolli süsteem:

**Süsteem 3**

5.) Euroopa hindamisdokument:

**EAD 333256-00-0603**

Euroopa tehniline hinnang:

**ETA-20/0670**

Tehnilise hindamise asutus:

**DIBt - Deutsches Institut für Bautechnik, Berlin**

Teavitatud asutus(ed):

**0672 - MPA - Materialprüfanstalt Universität Stuttgart**

6.) Deklareeritud toimivus:

a) Mehaaniline vastupidavus ja stabiilsus (BWR 1) ning ohutus ja juurdepääsetavus (BWR 4)

Põhiomadused	Toimivus
mõõtmed	Vt lisa 1.2
Kruvi painutusnurk	Vt lisa 2.1
Kruvi iseloomulik tõmbetugevus	Vt lisa 2.1
Iseloomulik väändetugevus	Vt lisa 2.1
keskmine sisestusmoment	Vt lisa 2.1
Iseloomulik väljatõmbevõimsus, mis on seotud minimaalse läbitungimispikkusega	Vt lisa 2.2
Kinnitusdetailide vahekaugused, otsade ja servade vahekaugused ning puitmaterjali minimaalne paksus.	Vt lisa 2.2
Vastupidavus kruvi korrosiooni vastu	Vt lisa 2.2
Ankurdusplaadi iseloomulik koormuskindlus	Vt lisa 2.3
Plaadi keskmine jäikus	Vt lisa 2.3
Plastplaadi kõrge aluselisis	Vt lisa 2.3

# TOIMIVUSDEKLARATSIOON

nr 9 - 024 - 20/0670 - 2024/1

EE

# EJOT®

## b) Ohutus tulekahju korral (BWR 2)

Põhiomadused	Toimivus
Kinnituskrugi	Klass A1
Ankurdusplaadi plastmaterjal	Kлac E
Polüstüreenist isolatsioonikork	tühine
Polüstüreenist valmistatud isolatsioonitass	Klass E
Mineraalvillast valmistatud isolatsioonikork	Klass A1

## e) Energiasääst ja soojapidavus (BWR 6)

Põhiomadused	Toimivus
Punkti soojuslähivus krugi plaadiga, et kinnitada väline soojusisolatsioon	Lisa 2.3

## f) Loodusvarade säästev kasutamine (BWR 7)

Põhiomadused	Toimivus

Eespool kirjeldatud toote toimivus vastab deklareeritud toimivusele. Käesolev toimivusdeklaratsioon on välja antud kooskõlas määrusega (EL) nr 305/2011 eespool nimetatud tootja ainuvastutusel.

Tootja poolt ja nimel allkirjastanud:

**Dr. Jens Weber / Tehniline juht**

(Nimi ja ametikoht)

**Bad Laasphe, 10.04.2024**

(Koht ja kuupäev)



(Allkiri)

# DECLARACIÓN DE PRESTACIONES

no **9 - 024 - 20/0670 - 2024/1**

ES

**EJOT**<sup>®</sup>

1.) Código de identificación única del producto tipo:

**ejotherm STR H**

2.) Usos previstos:

**Fasteners para la fijación de sistemas compuestos de aislamiento térmico exterior en construcciones de madera**

3.) Fabricante:

**EJOT SE & Co. KG, Astenbergstraße 21, 57319 Bad Berleburg - Germany**

4.) Sistemas de evaluación y verificación de la constancia de las prestaciones (EVCP):

**Sistema 3**

5.) Documento de evaluación europeo:

**EAD 333256-00-0603**

Evaluación técnica europea:

**ETA-20/0670**

Organismo de evaluación técnica:

**DIBt - Deutsches Institut für Bautechnik, Berlin**

Organismos notificados:

**0672 - MPA - Materialprüfanstalt Universität Stuttgart**

6.) Prestaciones declaradas:

a) Resistencia mecánica y estabilidad (BWR 1) y seguridad y accesibilidad (BWR 4)

Características esenciales	Prestaciones
dimensiones	Véase el anexo 1.2
Ángulo de flexión del tornillo	Véase el anexo 2.1
Resistencia a la tracción característica del tornillo.	Véase el anexo 2.1
Resistencia a la torsión característica	Véase el anexo 2.1
momento medio de inserción	Véase el anexo 2.1
Capacidad de extracción característica relacionada con la longitud mínima de penetración.	Véase el anexo 2.2
Separaciones, distancias entre los extremos y los bordes de los elementos de fijación y grosor mínimo del material de madera	Véase el anexo 2.2
Durabilidad contra la corrosión del tornillo	Véase el anexo 2.2
Resistencia a la carga característica de la placa de anclaje	Véase el anexo 2.3
Rigidez media de la placa	Véase el anexo 2.3
Alta alcalinidad de la placa de plástico.	Véase el anexo 2.3

# DECLARACIÓN DE PRESTACIONES

no **9 - 024 - 20/0670 - 2024/1**

ES

# EJOT®

## b) Seguridad en caso de incendio (BWR 2)

Características esenciales	Prestaciones
Tornillo del sujetador	Clase A1
Material plástico de la placa de anclaje.	Clase E
Tapón aislante de poliestireno.	insignificante
Taza aislante de poliestireno.	Clase E
Capuchón aislante de lana mineral	Clase A1

## e) Ahorro de energía y retención del calor (BWR 6)

Características esenciales	Prestaciones
Punto transmitancia térmica del tornillo con placa para fijar el aislamiento térmico exterior	Anexo 2.3

## f) Uso sostenible de los recursos naturales (BWR 7)

Características esenciales	Prestaciones

Las prestaciones del producto identificado anteriormente son conformes con el conjunto de prestaciones declaradas. La presente declaración de prestaciones se emite, de conformidad con el Reglamento (UE) no 305/2011, bajo la sola responsabilidad del fabricante arriba identificado.

Firmado por y en nombre del fabricante por:

**Dr. Jens Weber / gerente**

(nombre y cargo)

**Bad Laasphe, 10.04.2024**

(lugar y fecha de emisión)



(firma)

# SUORITUSTASOILMOITUS

Nro 9 - 024 - 20/0670 - 2024/1

FI

# EJOT®

1.) Tuotetyypin yksilöllinen tunniste:

**ejotherm STR H**

2.) Aiottu käyttötarkoitus (aiotut käyttötarkoitukset):

**Pikakiinnittimet ulkopuolisten lämmöneristyskomposiittijärjestelmien kiinnittämiseen puurakenteisiin.**

3.) Valmistaja:

**EJOT SE & Co. KG, Astenbergstraße 21, 57319 Bad Berleburg - Germany**

4.) Suoritustason pysyvyyden arvioinnissa ja varmentamisessa käytetty järjestelmä/käytetyt järjestelmät:

**Järjestelmä 3**

5.) Eurooppalainen arviointiasiakirja:

**EAD 333256-00-0603**

Eurooppalainen tekninen arviointi:

**ETA-20/0670**

Teknisestä arvioinnista vastaava laitos:

**DIBt - Deutsches Institut für Bautechnik, Berlin**

Ilmoitettu laitos/ilmoitetut laitokset:

**0672 - MPA - Materialprüfanstalt Universität Stuttgart**

6.) Ilmoitettu suoritustaso/ilmoitetut suoritustasot:

a) Mekaaninen kestävyys ja lujuus (BWR 1) sekä turvallisuus ja käyttömahdollisuus (BWR 4)

Perusominaisuudet	Tuotteen suoritustaso
mitat	Katso liite 1.2
Ruuvien taivutuskulma	Katso liite 2.1
Ruuvien ominainen vetolujuus	Katso liite 2.1
Tyypillinen vääntölujuus	Katso liite 2.1
keskimääräinen lisäysmomentti	Katso liite 2.1
Tyypillinen poistokapasiteetti suhteessa vähimmäisläpisyypituuteen	Katso liite 2.2
Kiinnikkeiden etäisyydet, pääty- ja reunaetäisyydet sekä puumateriaalin vähimmäispaksuus.	Katso liite 2.2
Kestävyys ruuvien korroosiota vastaan	Katso liite 2.2
Resistencia a la carga característica de la placa de anclaje	Katso liite 2.3
Levyn keskimääräinen jäykkyys	Katso liite 2.3
Muovilevyn korkea alkalisuus	Katso liite 2.3



# SUORITUSTASOILMOITUS

Nro 9 - 024 - 20/0670 - 2024/1

FI

# EJOT®

## b) Turvallisuus tulipalon sattuessa (BWR 2)

Perusominaisuudet	Tuotteen suoritustaso
Kiinnikkeen ruuvi	Luokka A1
Ankkurilevyn muovimateriaali	Luokka E
Polystyreenistä valmistettu eristystulppa	vähäinen
Polystyreenistä valmistettu eristyscuppi	Luokka E
Mineraalivillasta valmistettu eristekorkki	Luokka A1

## e) Energiansäästö ja lämmönläpäänto (BWR 6)

Perusominaisuudet	Tuotteen suoritustaso
Pisteen lämmönläpäänto ruuvien ja levyn kanssa ulkoisen lämmöneristyksen kiinnittämiseksi	Liite 2.3

## f) Luonnonvarojen kestävä käyttö (BWR 7)

Perusominaisuudet	Tuotteen suoritustaso

Edellä yksilöidyn tuotteen suoritustaso on ilmoitettujen suoritustasojen joukon mukainen. Tämä suoritustasoilmoitus on asetuksen (EU) N:o 305/2011 mukaisesti annettu edellä ilmoitetun valmistajan yksinomaisella vastuulla.

Valmistajan puolesta allekirjoittanut:

**Dr. Jens Weber / toimitusjohtaja**

(nimi ja tehtävä)

**Bad Laasphe, 10.04.2024**

(paikka ja päivämäärä)



(allekirjoitus)

# DÉCLARATION DES PERFORMANCES

No **9 - 024 - 20/0670 - 2024/1**

FR

**EJOT**<sup>®</sup>

1.) Code d'identification unique du produit type:

**ejotherm STR H**

2.) Usage(s) prévu(s):

**Supports pour la fixation de systèmes composites d'isolation thermique extérieure sur des constructions en bois**

3.) Fabricant:

**EJOT SE & Co. KG, Astenbergstraße 21, 57319 Bad Berleburg - Germany**

4.) Système(s) d'évaluation et de vérification de la constance des performances:

**Système 3**

5.) Document d'évaluation européen:

**EAD 333256-00-0603**

Évaluation technique européenne:

**ETA-20/0670**

Organisme d'évaluation technique:

**DIBt - Deutsches Institut für Bautechnik, Berlin**

Organisme(s) notifié(s):

**0672 - MPA - Materialprüfanstalt Universität Stuttgart**

6.) Performance(s) déclarée(s):

a) Résistance mécanique et stabilité (BWR 1) et sécurité et accessibilité (BWR 4)

Caractéristiques essentielles	Performances du produit
les dimensions	Voir l'annexe 1.2
Angle de flexion de la vis	Voir l'annexe 2.1
Résistance à la traction caractéristique de la vis	Voir l'annexe 2.1
Résistance caractéristique à la torsion	Voir l'annexe 2.1
moment d'insertion moyen	Voir l'annexe 2.1
Capacité de retrait caractéristique liée à la longueur minimale de pénétration	Voir l'annexe 2.2
Espaces, distances aux extrémités et aux bords des fixations et épaisseur minimale du bois de construction	Voir l'annexe 2.2
Durabilité contre la corrosion de la vis	Voir l'annexe 2.2
Résistance à la charge caractéristique de la plaque d'ancrage	Voir l'annexe 2.3
Rigidité moyenne de la plaque	Voir l'annexe 2.3
Haute alcalinité de la plaque en plastique	Voir l'annexe 2.3

# DÉCLARATION DES PERFORMANCES

No 9 - 024 - 20/0670 - 2024/1

FR

# EJOT®

## b) Sécurité en cas d'incendie (REB 2)

Caractéristiques essentielles	Performances du produit
Vis de la fixation	Classe A1
Matière plastique de la plaque d'ancrage	Classe E
Bouchon isolant en polystyrène	négligeable
Gobelet isolant en polystyrène	Klasse E
Capuchon d'isolation en laine minérale	Classe A1

## e) Économie d'énergie et rétention de la chaleur (REB 6)

Caractéristiques essentielles	Performances du produit
Transmission thermique ponctuelle de la vis avec plaque pour la fixation de l'isolation thermique extérieure	Annexe 2.3

## f) Utilisation durable des ressources naturelles (REB 7)

Caractéristiques essentielles	Performances du produit

Les performances du produit identifié ci-dessus sont conformes aux performances déclarées. Conformément au règlement (UE) no 305/2011, la présente déclaration des performances est établie sous la seule responsabilité du fabricant mentionné ci-dessus.

Signé pour le fabricant et en son nom par:

**Dr. Jens Weber / la gérance**

(Nom et fonction)

**Bad Laasphe, 10.04.2024**

(Lieu et date)



(Signature)

## ΔΗΛΩΣΗ ΕΠΙΔΟΣΕΩΝ

Αριθ. **9 - 024 - 20/0670 - 2024/1**

GR

# EJOT®

1.) Μοναδικός κωδικός ταυτοποίησης του τύπου του προϊόντος:  
**ejotherm STR H**

2.) Προβλεπόμενη(-ες) χρήση(-εις):  
**Επιταχυντές για τη στερέωση σύνθετων συστημάτων εξωτερικής θερμομόνωσης σε ξύλινες κατασκευές**

3.) Κατασκευαστής:  
**EJOT SE & Co. KG, Astenbergstraße 21, 57319 Bad Berleburg - Germany**

4.) Σύστημα/συστήματα AVCP (αξιολόγηση και επαλήθευση της σταθερότητας της επίδοσης):  
**σύστημα 3**

5.) Ευρωπαϊκό έγγραφο αξιολόγησης: **EAD 333256-00-0603**  
Ευρωπαϊκή τεχνική αξιολόγηση: **ETA-20/0670**  
Οργανισμός τεχνικής αξιολόγησης: **DIBt - Deutsches Institut für Bautechnik, Berlin**  
Κοινοποιημένος(-οι) οργανισμός(-οι): **0672 - MPA - Materialprüfanstalt Universität Stuttgart**

6.) Δηλωθείσα(-ες) επίδοση(-εις):

a) Μηχανική αντίσταση και σταθερότητα (BWR 1) και ασφάλεια και προσβασιμότητα (BWR 4)

Ουσιώδη χαρακτηριστικά	Απόδοση
διαστάσεις	Βλέπε παράρτημα 1.2
Γωνία κάμψης της βίδας	Βλέπε παράρτημα 2.1
Χαρακτηριστική αντοχή σε εφελκυσμό της βίδας	Βλέπε παράρτημα 2.1
Χαρακτηριστική αντοχή στρέψης	Βλέπε παράρτημα 2.1
μέση στιγμή εισαγωγής	Βλέπε παράρτημα 2.1
Χαρακτηριστική ικανότητα απόσυρσης που σχετίζεται με το ελάχιστο μήκος διείσδυσης	Βλέπε παράρτημα 2.2
Αποστάσεις, αποστάσεις άκρων και άκρων των συνδετήρων και ελάχιστο πάχος του υλικού ξυλείας	Βλέπε παράρτημα 2.2
Ανθεκτικότητα έναντι διάβρωσης της βίδας	Βλέπε παράρτημα 2.2
Χαρακτηριστική αντοχή σε φορτίο της πλάκας αγκύρωσης	Βλέπε παράρτημα 2.3
Μέση ακαμψία της πλάκας	Βλέπε παράρτημα 2.3
Υψηλή αλκαλικότητα της πλαστικής πλάκας	Βλέπε παράρτημα 2.3

**ΔΗΛΩΣΗ ΕΠΙΔΟΣΕΩΝ**

Αριθ. 9 - 024 - 20/0670 - 2024/1

GR

**EJOT®**

## b) Ασφάλεια σε περίπτωση πυρκαγιάς (BWR 2)

Ουσιώδη χαρακτηριστικά	Απόδοση
Βίδα του συνδετήρα	Κατηγορία A1
Πλαστικό υλικό της πλάκας αγκύρωσης	Κατηγορία E
Βύσμα μόνωσης από πολυστυρένιο	αμελητέο
Μονωτικό κύπελλο από πολυστυρένιο	Κατηγορία E
Καπάκι μόνωσης από ορυκτοβάμβακα	Κατηγορία A1

## e) Εξοικονόμηση ενέργειας και συγκράτηση θερμότητας (BWR 6)

Ουσιώδη χαρακτηριστικά	Απόδοση
Σημείο θερμοπερατότητας της βίδας με πλάκα για τη στερέωση της εξωτερικής θερμομόνωσης	Παράρτημα 2.3

## f) Εξοικονόμηση ενέργειας και συγκράτηση θερμότητας (BWR 7)

Ουσιώδη χαρακτηριστικά	Απόδοση

Η επίδοση του προϊόντος που ταυτοποιείται ανωτέρω είναι σύμφωνη με τη (τις) δηλωθείσα(-ες) επίδοση(-εις). Η δήλωση αυτή των επιδόσεων συντάσσεται, σύμφωνα με τον κανονισμό (ΕΕ) αριθ. 305/2011, με αποκλειστική ευθύνη του κατασκευαστή που ταυτοποιείται ανωτέρω.

Υπογραφή για λογαριασμό και εξ ονόματος του κατασκευαστή από:

**Dr. Jens Weber / Διεύθυνση**

(όνομα και ιδιότητα)

**Bad Laasphe, 10.04.2024**

(τόπος και ημερομηνία έκδοσης)

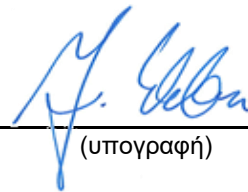
  
(υπογραφή)

# IZJAVA O SVOJSTVIMA

Br. **9 - 024 - 20/0670 - 2024/1**

HR

**EJOT**<sup>®</sup>

1.) Jedinstvena identifikacijska oznaka vrste proizvoda:

**ejothrm STR H**

2.) Namjena/namjene:

**Spojnice za pričvršćivanje kompozitnih sustava vanjske toplinske izolacije na drvene konstrukcije**

3.) Proizvođač:

**EJOT SE & Co. KG, Astenbergstraße 21, 57319 Bad Berleburg - Germany**

4.) Sustav/sustavi za ocjenu i provjeru stalnosti svojstava (AVCP):

**Sustav 3**

5.) Europski dokument za ocjenjivanje:

**EAD 333256-00-0603**

Europska tehnička ocjena:

**ETA-20/0670**

Tijelo za tehničko ocjenjivanje:

**DIBt - Deutsches Institut für Bautechnik, Berlin**

Prijavljeno tijelo/prijavljena tijela:

**0672 - MPA - Materialprüfanstalt Universität Stuttgart**

6.) Objavljena svojstva:

a) Mehanička otpornost i stabilnost (BWR 1) i sigurnost i pristupačnost (BWR 4)

Bitne karakteristike	Svojstva
dimenzije	Vidi Dodatak 1.2
Kut savijanja vijka	Vidi Dodatak 2.1
Karakteristična vlačna čvrstoća vijka	Vidi Dodatak 2.1
Karakteristična torzijska čvrstoća	Vidi Dodatak 2.1
srednji moment umetanja	Vidi Dodatak 2.1
Karakteristični kapacitet povlačenja povezan s minimalnom duljinom prodiranja	Vidi Dodatak 2.2
Razmaci, krajevi i rubni razmaci spojnih elemenata i minimalna debljina drvenog materijala	Vidi Dodatak 2.2
Otpornost vijka na koroziju	Vidi Dodatak 2.2
Karakteristična otpornost na opterećenje sidrene ploče	Vidi Dodatak 2.3
Srednja krutost ploče	Vidi Dodatak 2.3
Visoka alkalnost plastične ploče	Vidi Dodatak 2.3

# IZJAVA O SVOJSTVIMA

Br. 9 - 024 - 20/0670 - 2024/1

HR

# EJOT®

## b) Sigurnost u slučaju požara (BWR 2)

Bitne karakteristike	Svojstva
Vijak za pričvršćivanje	Razred A1
Plastični materijal sidrene ploče	Klasa E
Izolacijski čep od polistirena	zanemariv
Izolacijska čaša od polistirena	Klasa E
Izolacijska kapa od mineralne vune	Razred A1

## e) Ušteda energije i zadržavanje topline (BWR 6)

Bitne karakteristike	Svojstva
	Dodatak 2.3

## f) Održivo korištenje prirodnih resursa (BWR 7)

Bitne karakteristike	Svojstva

Prije utvrđeno svojstvo proizvoda u skladu je s objavljenim svojstvima. Ova izjava o svojstvima izdaje se, u skladu s Uredbom (EU) br. 305/2011, pod isključivom odgovornošću prethodno utvrđenog proizvođača.

Za proizvođača i u njegovo ime potpisao:

**Dr. Jens Weber / Direktor**

(ime i funkcija)

**Bad Laasphe, 10.04.2024**

(Mjesto i datum izdavanja)

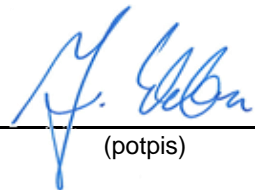

(potpis)

# TELJESÍTMÉNYNYILATKOZAT

Száma: 9 - 024 - 20/0670 - 2024/1

HU

# EJOT®

1.) A terméktípus egyedi azonosító kódja:

**ejotherm STR H**

2.) Felhasználás célja(i):

**Gyorsítók a külső hőszigetelő kompozit rendszerek faszerkezeteken történő rögzítéséhez**

3.) Gyártó:

**EJOT SE & Co. KG, Astenbergstraße 21, 57319 Bad Berleburg - Germany**

4.) Az AVCP-rendszer(ek):

**rendszer 3**

5.) Az európai értékelési dokumentum:

**EAD 333256-00-0603**

Európai műszaki értékelés:

**ETA-20/0670**

A műszaki értékelést végző szerv:

**DIBt - Deutsches Institut für Bautechnik, Berlin**

Bejelentett szerv(ek):

**0672 - MPA - Materialprüfanstalt Universität Stuttgart**

6.) A nyilatkozatban szereplő teljesítmény(ek):

a) Mechanikai ellenállás és stabilitás (BWR 1), biztonság és elérhetőség (BWR 4)

Lényeges termékjellemzők	Termék teljesítménye
méretetek	Lásd a 1.2 mellékletet
A csavar hajlítási szöge	Lásd a 2.1 mellékletet
A csavar jellemző szakítószilárdsága	Lásd a 2.1 mellékletet
Jellegzetes torziós szilárdság	Lásd a 2.1 mellékletet
átlagos beillesztési nyomaték	Lásd a 2.1 mellékletet
A minimális behatolási hosszhoz kapcsolódó jellemző kihúzási kapacitás	Lásd a 2.2 mellékletet
A kötőelemek távolsága, a vég- és széltávolságok, valamint a faanyag minimális vastagsága.	Lásd a 2.2 mellékletet
Tartósság a csavar korróziója ellen	Lásd a 2.2 mellékletet
A horgonylemez jellemző teherbírása	Lásd a 2.3 mellékletet
Átlagos lemezmerevség	Lásd a 2.3 mellékletet
Műanyag lemez magas lúgossága	Lásd a 2.3 mellékletet



# TELJESÍTMÉNYNYILATKOZAT

Száma: 9 - 024 - 20/0670 - 2024/1

HU

# EJOT®

## b) Biztonság tűz esetén (BWR 2)

Lényeges termékjellemzők	Termék teljesítménye
A rögzítőcsavar	A1 osztály
A rögzítőlemez műanyag anyaga	E osztály
Szigetelő dugó polisztirolból	elhanyagolható
Szigetelő pohár polisztirolból	E osztály
Szigetelő sapka ásványgyapotból	A1 osztály

## e) Energiatakarékosság és hővisszatartás (BWR 6)

Lényeges termékjellemzők	Termék teljesítménye
A külső hőszigetelés rögzítésére szolgáló lemezes csavar pont hőátbocsátási tényezője	2.3. melléklet

## f) A természeti erőforrások fenntartható használata (BWR 7)

Lényeges termékjellemzők	Termék teljesítménye

A fent azonosított termék teljesítménye megfelel a bejelentett teljesítmény(ek)nek. A 305/2011/EU rendeletnek megfelelően e teljesítménynyilatkozat kiadásáért kizárólag a fent meghatározott gyártó a felelős.

A gyártó nevében és részéről aláíró személy:

**Dr. Jens Weber / cégvezetés**

(név és beosztás)

**Bad Laasphe, 10.04.2024**

(hely és kiállítás dátuma)



(aláírás)

# DICHIARAZIONE DI PRESTAZIONE

N. **9 - 024 - 20/0670 - 2024/1**

IT

# EJOT®

1.) Codice di identificazione unico del prodotto-tipo:

**ejotherm STR H**

2.) Usi previsti:

**Fasciatori per il fissaggio di sistemi compositi di isolamento termico esterno su costruzioni in legno**

3.) Fabbricante:

**EJOT SE & Co. KG, Astenbergstraße 21, 57319 Bad Berleburg - Germany**

4.) Sistemi di VVCP:

**Sistema 3**

5.) Documento per la valutazione europea:

**EAD 333256-00-0603**

Valutazione tecnica europea:

**ETA-20/0670**

Organismo di valutazione tecnica:

**DIBt - Deutsches Institut für Bautechnik, Berlin**

Organismi notificati:

**0672 - MPA - Materialprüfanstalt Universität Stuttgart**

6.) Prestazioni dichiarate:

a) Resistenza meccanica e stabilità (BWR 1) e sicurezza e accessibilità (BWR 4)

Caratteristiche essenziali	Prestazione
dimensioni	Vedi allegato 1.2
Angolo di flessione della vite	Vedi allegato 2.1
Resistenza caratteristica alla trazione della vite	Vedi allegato 2.1
Resistenza torsionale caratteristica	Vedi allegato 2.1
momento medio di inserimento	Vedi allegato 2.1
Capacità caratteristica di erogazione correlata alla lunghezza minima di penetrazione	Vedi allegato 2.2
Distanze, distanze dalle estremità e dai bordi degli elementi di fissaggio e spessore minimo del materiale in legno	Vedi allegato 2.2
Durata contro la corrosione della vite	Vedi allegato 2.2
Resistenza al carico caratteristico della piastra di ancoraggio	Vedi allegato 2.1
Vidutinis plokštės standumas	Vedi allegato 2.3
Elevata alcalinità della piastra in plastica	Vedi allegato 2.3

# DICHIARAZIONE DI PRESTAZIONE

N. 9 - 024 - 20/0670 - 2024/1

IT

# EJOT®

## b) Sicurezza in caso di incendio (BWR 2)

Caratteristiche essenziali	Prestazione
Vite del dispositivo di fissaggio	Classe A1
Materiale plastico della piastra di ancoraggio	Classe E
Tappo isolante in polistirolo	trascurabile
Coppa isolante in polistirolo	Classe E
Cappuccio isolante in lana minerale	Classe A1

## e) Economia energetica e ritenzione di calore (BWR 6)

Caratteristiche essenziali	Prestazione
Punto di trasmittanza termica della vite con piastra per il fissaggio dell'isolamento termico esterno	Allegato 2.3

## f) Uso sostenibile delle risorse naturali (BWR 7)

Caratteristiche essenziali	Prestazione

La prestazione del prodotto sopra identificato è conforme all'insieme delle prestazioni dichiarate. La presente dichiarazione di responsabilità viene emessa, in conformità al regolamento (UE) n. 305/2011, sotto la sola responsabilità del fabbricante sopra identificato.

Firmato a nome e per conto del fabbricante da:

**Dr. Jens Weber / direzione**

(nome e funzioni)

**Bad Laasphe, 10.04.2024**

(luogo e data del rilascio)



(firma)

# EKSPLOATACINIŲ SAVYBIŲ DEKLARACIJA

Nr. 9 - 024 - 20/0670 - 2024/1

LT

# EJOT®

1.) Produkto tipo unikalus identifikavimo kodas:

**ejotherm STR H**

2.) Naudojimo paskirtis (-ys):

**Greitintuvai, skirti išorinėms termoizoliacinėms sudėtinėms sistemoms tvirtinti ant medinių konstrukcijų**

3.) Gamintojas:

**EJOT SE & Co. KG, Astenbergstraße 21, 57319 Bad Berleburg - Germany**

4.) Eksploatacinių savybių pastovumo vertinimo ir tikrinimo sistema (-os):

**Sistema 3**

5.) Europos vertinimo dokumentas:

**EAD 333256-00-0603**

Europos techninis įvertinimas:

**ETA-20/0670**

Techninio vertinimo įstaiga:

**DIBt - Deutsches Institut für Bautechnik, Berlin**

Notifikuotoji (-osios) įstaiga (-os):

**0672 - MPA - Materialprüfanstalt Universität Stuttgart**

6.) Deklaruojama (-os) eksploatacinė (-ės) savybė (-ės):

a) Mechaninis atsparumas ir stabilumas (BWR 1) ir saugumas bei prieinamumas (BWR 4)

Esminės charakteristikos	Eksploatacinės savybės
matmenys	Žr. 1.2 priedą
Varžto lenkimo kampas	Žr. 2.1 priedą
Būdingas varžto atsparumas tempimui	Žr. 2.1 priedą
Būdinga sukimo jėga	Žr. 2.1 priedą
vidutinis įterpimo momentas	Žr. 2.1 priedą
Būdingas ištraukimo pajėgumas, susijęs su mažiausiu įsiskverbimo ilgiu	Žr. 2.2 priedą
Atstumai tarp tvirtinimo detalių, atstumai tarp galų ir kraštų bei mažiausias medienos medžiagos storis	Žr. 2.2 priedą
Atsparumas varžto korozijai	Žr. 2.2 priedą
Charakteristinis inkaro plokštės atsparumas apkrovai	Žr. 2.3 priedą
Vidutinis plokštės standumas	Žr. 2.3 priedą
Didelis plastikinės plokštės šarmingumas	Žr. 2.3 priedą

# EKSPLOATACINIŲ SAVYBIŲ DEKLARACIJA

Nr. 9 - 024 - 20/0670 - 2024/1

LT

# EJOT®

## b) Sauga gaisro atveju (BWR 2)

Esminės charakteristikos	Eksploatacinės savybės
Tvirtinimo varžtas	A1 klasė
Plastikinė inkaro plokštės medžiaga	E klasė
Izoliacinis kamštis pagamintas iš polistirolo	nereikšmingas
Izoliacinis puodelis pagamintas iš polistirolo	E klasė
Izoliacinis dangtelis iš mineralinės vatos	A1 klasė

## e) Energijos taupymas ir šilumos išsaugojimas (BWR 6)

Esminės charakteristikos	Eksploatacinės savybės
Sraigto su plokštele, skirto išorinei šilumos izoliacijai tvirtinti, taškinis šilumos perdavimo koeficientas	2.3 priedas

## f) Tvarus gamtos išteklių naudojimas (BWR 7)

Esminės charakteristikos	Eksploatacinės savybės

Nurodyto produkto eksploatacinės savybės atitinka visas deklaruotas eksploatacines savybes. Ši eksploatacinių savybių deklaracija pateikiama vadovaujantis Reglamentu (ES) Nr. 305/2011, atsakomybė už jos turinį tenka tik joje nurodytam gamintojui.

Pasirašyta (gamintojo ir jo vardu):

**Dr. Jens Weber / valdytojas**

(vardas, pavardė ir pareigos)

**Bad Laasphe, 10.04.2024**

(išdavimo vieta ir data)

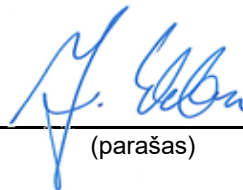

(parašas)

# EKSPLUATĀCIJAS ĪPAŠĪBU DEKLARĀCIJA

Nr. **9 - 024 - 20/0670 - 2024/1**

LV

# EJOT®

1.) Unikālais izstrādājuma tipa identifikācijas numurs:

**ejotherm STR H**

2.) Paredzētais izmantojums:

**Ātrāki ārējo siltumizolācijas kompozītmateriālu sistēmu stiprinājumi uz koka konstrukcijām**

3.) Ražotājs:

**EJOT SE & Co. KG, Astenbergstraße 21, 57319 Bad Berleburg - Germany**

4.) Eksploatācijas īpašību noturības novērtējuma un pārbaudes (AVCP) sistēma(-as):

**Sistēma 3**

5.) Eiropas novērtējuma dokuments:

**EAD 333256-00-0603**

Eiropas tehniskais novērtējums:

**ETA-20/0670**

Tehniskā novērtējuma iestāde:

**DIBt - Deutsches Institut für Bautechnik, Berlin**

Paziņotā(-ās) iestāde(-es):

**0672 - MPA - Materialprüfanstalt Universität Stuttgart**

6.) Deklarētā(-ās) eksploatācijas īpašība(-as):

a) Mehāniskā izturība un stabilitāte (BWR 1) un drošība un pieejamība (BWR 4)

Būtiskie raksturlielumi	Eksploatācijas īpašības
izmēri	Skatīt 1.2 pielikumu.
Skrūves lieces leņķis	Skatīt 2.1 pielikumu.
Skrūves raksturīgā stiepes izturība	Skatīt 2.1 pielikumu.
Raksturīga griezes izturība	Skatīt 2.1 pielikumu.
vidējais ievietošanas moments	Skatīt 2.1 pielikumu.
Raksturīga izņemšanas jauda, kas saistīta ar minimālo iespējamās garumu	Skatīt 2.2 pielikumu.
Stiprinājumu atstarpes, galu un malu attālumi un minimālais koksnes materiāla biezums.	Skatīt 2.2 pielikumu.
Izturība pret skrūves koroziju	Skatīt 2.2 pielikumu.
Enkura plāksnes raksturīgā slodzes pretestība	Skatīt 2.3 pielikumu.
Vidējais plāksnes stingums	Skatīt 2.3 pielikumu.
Plastmasas plāksnes augsta sārmainība	Skatīt 2.3 pielikumu.

# EKSPLOATĀCIJAS ĪPAŠĪBU DEKLARĀCIJA

Nr. 9 - 024 - 20/0670 - 2024/1

LV

# EJOT®

## b) Drošība ugunsgrēka gadījumā (BWR 2)

Būtiskie raksturlielumi	Ekspluatācijas īpašības
Stiprinājuma skrūve	A1 klase
Enkura plāksnes plastmasas materiāls	E klase
Izolācijas spraudnis izgatavots no polistirola	nenozīmīgs
Izolācijas kauss izgatavots no polistirola	E klase
Izolācijas vāciņš no minerālvates	A1 klase

## e) Enerģijas ekonomija un siltuma saglabāšana (BWR 6)

Būtiskie raksturlielumi	Ekspluatācijas īpašības
Punktveida siltuma caurlaidība skrūvei ar plāksni ārējās siltumizolācijas nostiprināšanai	pielikums 2.3

## f) Dabas resursu ilgtspējīga izmantošana (BWR 7)

Būtiskie raksturlielumi	Ekspluatācijas īpašības

Iepriekš norādītā izstrādājuma ekspluatācijas īpašības atbilst deklarēto ekspluatācijas īpašību kopumam. Šī ekspluatācijas īpašību deklarācija izdota saskaņā ar Regulu (ES) Nr. 305/2011, un par to ir atbildīgs vienīgi iepriekš norādītais ražotājs.

Parakstīts ražotāja vārdā:

**Dr. Jens Weber / vadītājs**

(Vārds, uzvārds, amats)

**Bad Laasphe, 10.04.2024**

(Izsniegšanas vieta un datums)

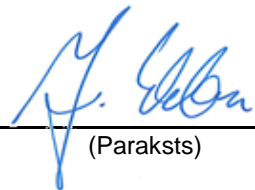

(Paraksts)

## DIKJARAZZJONI TA' PRESTAZZJONI

Nru. **9 - 024 - 20/0670 - 2024/1**

MT

# EJOT®

1.) Kodiċi uniku ta' identifikazzjoni tat-tip tal-prodott:

**ejotherm STR H**

2.) Użu/i intenzjonat/i:

**Fasteners għat-twaħħil ta 'sistemi komposti ta' insulazzjoni termali esterna fuq kostruzzjonijiet tal-injam**

3.) Manifattur:

**EJOT SE & Co. KG, Astenbergstraße 21, 57319 Bad Berleburg - Germany**

4.) Sistema/i ta' AVCP:

**Sistema 3**

5.) Dokument Ewropew ta' Valutazzjoni:

**EAD 333256-00-0603**

Valutazzjoni Teknika Ewropea:

**ETA-20/0670**

Korp tal-Valutazzjoni Teknika:

**DIBt - Deutsches Institut für Bautechnik, Berlin**

Korp/i nnotifikat/i:

**0672 - MPA - Materialprüfanstalt Universität Stuttgart**

6.) Prestazzjoni/jiet ddikjarata/i:

a) Mehāniskā pretestība un stabilitāte (BPP 1) un drošība un pieejamība (BPP 4)

Karatteristiċi essenzjali	Prestazzjoni
dimensjonijiet	Ara I-Anness 1.2
Angolu tal-liwi tal-kamin	Ara I-Anness 2.1
Saħħa tat-tensjoni karatteristika tal-kamin	Ara I-Anness 2.1
Saħħa tat-torsjoni karatteristika	Ara I-Anness 2.1
mument ta' inserzjoni medju	Ara I-Anness 2.1
Kapaċità ta' rtirar karatteristika relatata mat-tul minimu ta' penetrazzjoni	Ara I-Anness 2.2
Spazji, distanzi tat-tarf u tat-tarf tal-qfeli u ħxuna minima tal-materjal tal-injam	Ara I-Anness 2.2
Durabilità kontra l-korrużjoni tal-kamin	Ara I-Anness 2.2
Reżistenza tat-tagħbija karatteristika tal-panċa tal-ankra	Ara I-Anness 2.3
Ebusija medja tal-panċa	Ara I-Anness 2.3
Alkalinità għolja tal-panċa tal-plastik	Ara I-Anness 2.3



# DIKJARAZZJONI TA' PRESTAZZJONI

Nru. 9 - 024 - 20/0670 - 2024/1

MT

# EJOT®

## b) Sigurtà fil-każ ta 'nar (BWR 2)

Karatteristiċi essenzjali	Prestazzjoni
Invita tal-qafra	Klassi A1
Materjal tal-plastik tal-pjanċa tal-ankra	Klassi E
Plagg ta 'insulazzjoni magħmul minn polistirene	negliġibbli
Tazza ta 'insulazzjoni magħmula mill-polistirene	Klassi E
Kap ta 'insulazzjoni magħmul minn suf minerali	Klassi A1

## e) Ekonomija tal-enerġija u żamma tas-sħana (BWR 6)

Karatteristiċi essenzjali	Prestazzjoni
	Appendiċi 2.3

## f) Użu sostenibbli tar-riżorsi naturali (BWR 7)

Karatteristiċi essenzjali	Prestazzjoni

Il-prestazzjoni tal-prodott identifikat hawn fuq hija konformi mal-prestazzjonijiet iddikjarati. Din id-dikjarazzjoni ta' prestazzjoni hija maħruġa, skont ir-Regolament (UE) Nru 305/2011, taħt ir-responsabbiltà unika tal-manifattur identifikat hawn fuq.

Iffirmat għal u f'isem il-manifattur minn:

**Dr. Jens Weber / ġestjoni**

(isem u funzjoni)

**Bad Laasphe, 10.04.2024**

(post u data tal-ħruġ)



(firma)

# PRESTATIEVERKLARING

Nr. **9 - 024 - 20/0670 - 2024/1**

NL

# EJOT®

1.) Unieke identificatiecode van het producttype:

**ejotherm STR H**

2.) Beoogd(e) gebruik(en):

**Snelbinders voor het bevestigen van composiet systemen voor externe thermische isolatie op houten constructies**

3.) Fabrikant:

**EJOT SE & Co. KG, Astenbergstraße 21, 57319 Bad Berleburg - Germany**

4.) Het systeem of de systemen voor de beoordeling en verificatie van de prestatiebestendigheid:

**Systeem 3**

5.) Europees beoordelingsdocument:

**EAD 333256-00-0603**

Europese technische beoordeling:

**ETA-20/0670**

Technische beoordelingsinstantie:

**DIBt - Deutsches Institut für Bautechnik, Berlin**

Aangemelde instantie(s):

**0672 - MPA - Materialprüfanstalt Universität Stuttgart**

6.) Aangegeven prestatie(s):

a) Mehāniskā izturība un stabilitāte (BWR 1) un drošība un pieejamība (BWR 4)

Essentiële kenmerken	Prestaties
afmetingen	Zie bijlage 1.2
Buighoek van de schroef	Zie bijlage 2.1
Karakteristieke treksterkte van de schroef	Zie bijlage 2.1
Karakteristieke torsiesterkte	Zie bijlage 2.1
średni moment wstawienia	Zie bijlage 2.1
Karakteristieke uittrekkapaciteit gerelateerd aan de minimale penetratielengte	Zie bijlage 2.2
Afstanden, eind- en randafstanden van de bevestigingen en minimumdikte van het houtmateriaal	Zie bijlage 2.2
Duurzaamheid tegen corrosie van de schroef	Zie bijlage 2.2
Karakteristieke belastingsweerstand van de ankerplaat	Zie bijlage 2.3
Gemiddelde plaatstijfheid	Zie bijlage 2.3
Hoge alkaliteit van kunststof plaat	Zie bijlage 2.3

# PRESTATIEVERKLARING

Nr. **9 - 024 - 20/0670 - 2024/1**

NL

# EJOT®

## b) Veiligheid in geval van brand (BWR 2)

Essentiële kenmerken	Prestaties
Schroef van de sluiting	Klasse A1
Kunststof materiaal van de ankerplaat	Klasse E
Isolatieplug van polystyreen	verwaarloosbaar
Isolatiebeker van polystyreen	Klasse E
Isolatiekap van minerale wol	Klasse A1

## e) Energiebesparing en warmtebehoud (BWR 6)

Essentiële kenmerken	Prestaties
Punt warmtedoorgangscoefficiënt van de schroef met plaat om de externe thermische isolatie te bevestigen	Bijlage 2.3

## f) Duurzaam gebruik van natuurlijke hulpbronnen (BWR 7)

Essentiële kenmerken	Prestaties

De prestaties van het hierboven omschreven product zijn conform de aangegeven prestaties. Deze prestatieverklaring wordt in overeenstemming met Verordening (EU) nr. 305/2011 onder de exclusieve verantwoordelijkheid van de hierboven vermelde fabrikant verstrekt.

Ondertekend voor en namens de fabrikant door:

**Dr. Jens Weber / management**

(naam en functie)

**Bad Laasphe, 10.04.2024**

(plaats en datum van afgifte)



(handtekening)

# DEKLARACJA WŁAŚCIWOŚCI UŻYTKOWYCH

Nr 9 - 024 - 20/0670 - 2024/1

PL

# EJOT®

1.) Niepowtarzalny kod identyfikacyjny typu wyrobu:

**ejotherm STR H**

2.) Zamierzone zastosowanie lub zastosowania:

**Przyspieszacze do mocowania zewnętrznych systemów izolacji termicznej na konstrukcjach drewnianych**

3.) Producent:

**EJOT SE & Co. KG, Astenbergstraße 21, 57319 Bad Berleburg - Germany**

4.) System(-y) oceny i weryfikacji stałości właściwości użytkowych:

**system 3**

5.) Europejski Dokument Oceny:

**EAD 333256-00-0603**

Europejska Ocena Techniczna:

**ETA-20/0670**

Jednostka ds. Oceny Technicznej:

**DIBt - Deutsches Institut für Bautechnik, Berlin**

Jednostka lub Jednostki Notyfikowane:

**0672 - MPA - Materialprüfanstalt Universität Stuttgart**

6.) Deklarowane właściwości użytkowe:

a) Nośność i stateczność (BWR 1) oraz bezpieczeństwo użytkowania (BWR 4)

Zasadnicze charakterystyki	Właściwości użytkowe
wymiary	patrz załącznik 1.2
Kąt gięcia śruby	patrz załącznik 2.1
Charakterystyczna wytrzymałość śruby na rozciąganie	patrz załącznik 2.1
Charakterystyczna wytrzymałość na skręcanie	patrz załącznik 2.1
średni moment wstawienia	patrz załącznik 2.1
Charakterystyczna zdolność wyciągania związana z minimalną długością penetracji	patrz załącznik 2.2
Rozstawy, odległości końcowe i krawędziowe łączników oraz minimalna grubość materiału drewnianego	patrz załącznik 2.2
Wytrzymałość na korozję śruby	patrz załącznik 2.2
Charakterystyczna wytrzymałość płyty kotwiącej na obciążenie	patrz załącznik 2.3
Średnia sztywność płyty	patrz załącznik 2.3
Wysoka alkaliczność plastikowej płyty	patrz załącznik 2.3

# DEKLARACJA WŁAŚCIWOŚCI UŻYTKOWYCH

Nr 9 - 024 - 20/0670 - 2024/1

PL

**EJOT**<sup>®</sup>

## b) Bezpieczeństwo pożarowe (BWR 2)

Zasadnicze charakterystyki	Właściwości użytkowe
Śruba elementu mocującego	Klasa A1
Tworzywo sztuczne płyty kotwiącej	Klasa E
Zatyczka izolacyjna wykonana z polistyrenu	nieistotny
Kubek izolacyjny wykonany z polistyrenu	Klasa E
Nakładka izolacyjna z wełny mineralnej	Klasa A1

## e) Oszczędność energii i zatrzymywanie ciepła (BWR 6)

Zasadnicze charakterystyki	Właściwości użytkowe
Punktowy współczynnik przenikania ciepła śruby z płytką do mocowania zewnętrznej izolacji termicznej	Załącznik 2.3

## f) Zrównoważone wykorzystanie zasobów naturalnych (BWR 7)

Zasadnicze charakterystyki	Właściwości użytkowe

Właściwości użytkowe określonego powyżej wyrobu są zgodne z zestawem deklarowanych właściwości użytkowych. Niniejsza deklaracja właściwości użytkowych wydana zostaje zgodnie z Rozporządzeniem (UE) nr 305/2011 na wyłączną odpowiedzialność producenta określonego powyżej.

W imieniu producenta podpisał(-a):

**dr Jens Weber / Zarząd**  
(nazwisko i stanowisko)

**Bad Laasphe, 10.04.2024**

(miejsce i data wydania)

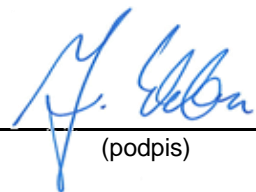

(podpis)

# DECLARAÇÃO DE DESEMPENHO

N.o **9 - 024 - 20/0670 - 2024/1**

PT

# EJOT®

1.) Código de identificação único do produto-tipo:

**ejotherm STR H**

2.) Utilização(ões) prevista(s)

**Fasteners para fixação de sistemas compostos de isolamento térmico exterior em construções de madeira**

3.) Fabricante:

**EJOT SE & Co. KG, Astenbergstraße 21, 57319 Bad Berleburg - Germany**

4.) Sistema(s) de avaliação e verificação da regularidade do desempenho (AVCP):

**Sistema 3**

5.) Documento de Avaliação Europeu:

**EAD 333256-00-0603**

Avaliação Técnica Europeia

**ETA-20/0670**

Organismo de Avaliação Técnica:

**DIBt - Deutsches Institut für Bautechnik, Berlin**

Organismo(s) notificado (s):

**0672 - MPA - Materialprüfanstalt Universität Stuttgart**

6.) Desempenho(s) declarado(s):

a) Resistência mecânica e estabilidade (BWR 1) e segurança e acessibilidade (BWR 4)

Características essenciais	Desempenho
dimensões	Ver Anexo 1.2
Ângulo de flexão do parafuso	Ver Anexo 2.1
Resistência à tração característica do parafuso	Ver Anexo 2.1
Resistência torcional característica	Ver Anexo 2.1
momento médio de inserção	Ver Anexo 2.1
Capacidade de retirada característica relacionada ao comprimento mínimo de penetração	Ver Anexo 2.2
Espaços, distâncias entre extremidades e bordos dos elementos de fixação e espessura mínima do material de madeira	Ver Anexo 2.2
Durabilidade contra a corrosão do parafuso	Ver Anexo 2.2
Resistência à carga característica da placa de ancoragem	Ver Anexo 2.3
Rigidez média da placa	Ver Anexo 2.3
Alta alcalinidade da placa plástica	Ver Anexo 2.3

# DECLARAÇÃO DE DESEMPENHO

N.º 9 - 024 - 20/0670 - 2024/1

PT

# EJOT®

## b) Segurança em caso de incêndio (BWR 2)

Características essenciais	Desempenho
Parafuso do fixador	Classe A1
Material plástico da placa de ancoragem	Classe E
Plugue de isolamento feito de poliestireno	insignificante
Copo isolante feito de poliestireno	Classe E
Tampa de isolamento em lã mineral	Classe A1

## e) Economia de energia e retenção de calor (BWR 6)

Características essenciais	Desempenho
Ponto de transmissão térmica do parafuso com placa para fixar o isolamento térmico externo	Anexo 2.3

## f) Utilização sustentável dos recursos naturais (BWR 7)

Características essenciais	Desempenho

O desempenho do produto identificado acima está em conformidade com o conjunto de desempenhos declarados. A presente declaração de desempenho é emitida, em conformidade com o Regulamento (UE) n.º 305/2011, sob a exclusiva responsabilidade do fabricante identificado acima.

Assinado por e em nome do fabricante por:

**Dr. Jens Weber / gestão**  
(nome e cargo)

**Bad Laasphe, 10.04.2024**

(local e data de emissão)



(assinatura)

# DECLARAȚIA DE PERFORMANȚĂ

Nr, **9 - 024 - 20/0670 - 2024/1**

RO

# EJOT®

1.) Cod unic de identificare al produsului-tip:

**ejotherm STR H**

2.) Utilizare (utilizări) preconizată (preconizate):

**Dispozitive de fixare a sistemelor compozite de izolare termică exterioară pe construcții din lemn**

3.) Fabricant:

**EJOT SE & Co. KG, Astenbergstraße 21, 57319 Bad Berleburg - Germany**

4.) Sistemul (sistemele) de evaluare și de verificare a constanței performanței:

**Sistemul 3**

5.) Documentul de evaluare european:

**EAD 333256-00-0603**

Evaluarea tehnică europeană:

**ETA-20/0670**

Organismul de evaluare tehnică:

**DIBt - Deutsches Institut für Bautechnik, Berlin**

Organism (organisme) notificat(e):

**0672 - MPA - Materialprüfanstalt Universität Stuttgart**

6.) Performanța (performanțe) declarată (declarate):

a) Rezistența mecanică și stabilitatea (BWR 1) și siguranța și accesibilitatea (BWR 4)

Caracteristici esențiale	Performanța produsului
dimensiuni	A se vedea anexa 1.2
Unghiul de încovoiere al șurubului	A se vedea anexa 2.1
Rezistența caracteristică la tracțiune a șurubului	A se vedea anexa 2.1
Rezistența caracteristică la torsiune	A se vedea anexa 2.1
momentul mediu de inserare	A se vedea anexa 2.1
Capacitate de retragere caracteristică legată de lungimea minimă de penetrare	A se vedea anexa 2.2
Distanțele, distanțele dintre capetele și marginile elementelor de fixare și grosimea minimă a materialului lemnos	A se vedea anexa 2.2
Durabilitate împotriva coroziunii șurubului	A se vedea anexa 2.2
Rezistența la sarcină caracteristică a plăcii de ancorare	A se vedea anexa 2.3
Rigiditatea medie a plăcii	A se vedea anexa 2.3
Alcalinitate ridicată a plăcii de plastic	A se vedea anexa 2.3



# DECLARAȚIA DE PERFORMANȚĂ

Nr, **9 - 024 - 20/0670 - 2024/1**

RO

# EJOT®

## b) Siguranța în caz de incendiu (BWR 2)

Caracteristici esențiale	Performanța produsului
Șurubul dispozitivului de fixare	Clasa A1
Material plastic al plăcii de ancorare	Clasa E
Dop de izolare din polistiren	neglijabil
Pahar termoizolant din polistiren	Clasa E
Capac de izolare din vată minerală	Clasa A1

## e) Economie de energie și păstrarea căldurii (BWR 6)

Caracteristici esențiale	Performanța produsului
Punctul de transmisie termică a șurubului cu placă pentru fixarea izolației termice exterioare	Anexa 2.3

## f) Utilizarea durabilă a resurselor naturale (BWR 7)

Caracteristici esențiale	Performanța produsului

Performanța produsului identificat mai sus este în conformitate cu setul de performanțe declarate. Această declarație de performanță este eliberată în conformitate cu Regulamentul (UE) nr. 305/2011, pe răspunderea exclusivă a fabricantului identificat mai sus.

Semnată pentru și în numele fabricantului de către:

**Dr. Jens Weber / conducere**

(numele și funcția)

**Bad Laasphe, 10.04.2024**

(locul și data emiterii)



(semnătură)

# PRESTANDEKLARATION

Nr **9 - 024 - 20/0670 - 2024/1**

SE

**EJOT**<sup>®</sup>

1.) Produkttypens unika identifikationskod:

**ejotherm STR H**

2.) Avsedd användning/avsedda användningar:

**Snabbare montering av kompositsystem för utvändig värmeisolering på träkonstruktioner**

3.) Tillverkare:

**EJOT SE & Co. KG, Astenbergstraße 21, 57319 Bad Berleburg - Germany**

4.) System för bedömning och fortlöpande kontroll av prestanda:

**System 3**

5.) Europeiskt bedömningsdokument:

**EAD 333256-00-0603**

Europeisk teknisk bedömning:

**ETA-20/0670**

Tekniskt bedömningsorgan:

**DIBt - Deutsches Institut für Bautechnik, Berlin**

Anmält/anmälda organ:

**0672 - MPA - Materialprüfanstalt Universität Stuttgart**

6.) Angiven prestanda:

a) Mekanisk motstånd och stabilitet (BWR 1) och säkerhet och tillgänglighet (BWR 4)

Väsentliga egenskaper	Prestanda
dimensioner	Se bilaga 1.2
Skruvens böjningsvinke	Se bilaga 2.1.
Karakteristisk draghållfasthet hos skruven	Se bilaga 2.1.
Karakteristisk vridhållfasthet	Se bilaga 2.1.
medelinsättningsmoment	Se bilaga 2.1.
Karakteristisk uttagskapacitet relaterad till minsta penetrationslängd	Se bilaga 2.2
Avstånd, änd- och kantavstånd för fästelementen och minsta tjocklek på trämaterial	Se bilaga 2.2
Hållbarhet mot korrosion av skruven	Se bilaga 2.2
Karakteristiskt lastmotstånd för förankringsplattan	Se bilaga 2.3
Genomsnittlig plåtstyvhet	Se bilaga 2.3
Hög alkalinitet hos plastplattan	Se bilaga 2.3

# PRESTANDADECLARATION

Nr 9 - 024 - 20/0670 - 2024/1

SE

**EJOT**<sup>®</sup>

## b) Säkerhet vid brand (BWR 2)

Väsentliga egenskaper	Prestanda
Skruva av fästelementet	Klass A1
Plastmaterial av ankarplattan	Klass E
Isoleringsplugg av polystyren	försumbar
Isoleringskopp av polystyren	Klass E
Isoleringskappa av mineralull	Klass A1

## e) Energihushållning och värmeållning (BWR 6)

Väsentliga egenskaper	Prestanda
Punkt värmegenomgångskoefficient för skruv med platta för att fästa den yttre värmeisoleringen	Bilaga 2.3

## f) Hållbar användning av naturresurser (BWR 7)

Väsentliga egenskaper	Prestanda

Prestandan för ovanstående produkt överensstämmer med den angivna prestandan. Denna prestandadeklaration har utfärdats i enlighet med förordning (EU) nr 305/2011 på eget ansvar av den tillverkare som anges ovan.

Undertecknad på tillverkarens vägnar av:

**Dr. Jens Weber / affärsledning**

(namn och funktion)

**Bad Laasphe, 10.04.2024**

(plats and datum)



(signatur)

# VYHLÁSENIE O PARAMETROCH

č. 9 - 024 - 20/0670 - 2024/1

SK

# EJOT®

1.) Jedinečný identifikačný kód typu výrobku:

**ejotherm STR H**

2.) Zamýšľané použitie/použitia:

**Rýchlopínače na upevnenie vonkajších tepelnoizolačných kompozitných systémov na drevené konštrukcie**

3.) Výrobca:

**EJOT SE & Co. KG, Astenbergstraße 21, 57319 Bad Berleburg - Germany**

4.) Systém(-y) posudzovania a overovania nemennosti parametrov:

**Systém 3**

5.) Európsky hodnotiaci dokument:

**EAD 333256-00-0603**

Európske technické posúdenie:

**ETA-20/0670**

Orgán technického posudzovania:

**DIBt - Deutsches Institut für Bautechnik, Berlin**

Notifikovaný(-é) subjekt(-y):

**0672 - MPA - Materialprüfanstalt Universität Stuttgart**

6.) Deklarované parametre:

a) Mechanická odolnosť a stabilita (BWR 1) a bezpečnosť a dostupnosť (BWR 4)

základné charakteristiky	vlastnosti výrobku
rozmery	Pozri prílohu 1.2
Uhol ohybu skrutky	Pozri prílohu 2.1
Charakteristická pevnosť v ťahu skrutky	Pozri prílohu 2.1
Charakteristická torzná pevnosť	Pozri prílohu 2.1
stredný moment vloženia	Pozri prílohu 2.1
Charakteristická ťažná kapacita súvisiaca s minimálnou dĺžkou prieniku	Pozri prílohu 2.2
Rozstupy, vzdialenosti koncov a hrán spojovacích prvkov a minimálna hrúbka dreveného materiálu	Pozri prílohu 2.2
Odolnosť proti korózii skrutky	Pozri prílohu 2.2
Charakteristická odolnosť kotevnej dosky proti zaťaženiu	Pozri prílohu 2.3
Priemerná tuhosť dosky	Pozri prílohu 2.3
Vysoká zásaditosť plastovej dosky	Pozri prílohu 2.3

# VYHLÁSENIE O PARAMETROCH

č. 9 - 024 - 20/0670 - 2024/1

SK

# EJOT®

## b) Bezpečnosť v prípade požiaru (BWR 2)

základné charakteristiky	vlastnosti výrobku
Skrutka upevňovacieho prvku	Trieda A1
Plastový materiál kotevnej dosky	Trieda E
Izolačná zátka vyrobená z polystyrénu	zanedbateľné
Izolačný pohár vyrobený z polystyrénu	Trieda E
Izolačný uzáver z minerálnej vlny	Trieda A1

## e) Úspora energie a zadržiavanie tepla (BWR 6)

základné charakteristiky	vlastnosti výrobku
Bodový súčiniteľ prestupu tepla skrutky s doskou na upevnenie vonkajšej tepelnej izolácie	Príloha 2.3

## f) Udržateľné využívanie prírodných zdrojov (BWR 7)

základné charakteristiky	vlastnosti výrobku

Uvedené parametre výrobku sú v zhode so súborom deklarovateľných parametrov. Toto vyhlásenie o parametroch sa v súlade s nariadením (EÚ) č. 305/2011 vydáva na výhradnú zodpovednosť uvedeného výrobcu.

Podpísal(-a) za a v mene výrobcu:

**Dr. Jens Weber / vedenie podniku**  
(meno a funkcia)

**Bad Laasphe, 10.04.2024**

(miesto a dátum na výstava)

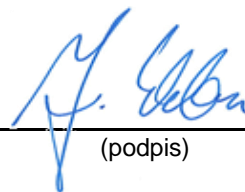

(podpis)

# IZJAVA O LASTNOSTIH

Št. 9 - 024 - 20/0670 - 2024/1

SLO

**EJOT**<sup>®</sup>

1.) Enotna identifikacijska oznaka tipa proizvoda:

**ejothrm STR H**

2.) Predvidena uporaba:

**Hitrejši pripomočki za pritrjevanje zunanjih toplotnoizolacijskih kompozitnih sistemov na lesene konstrukcije**

3.) Proizvajalec:

**EJOT SE & Co. KG, Astenbergstraße 21, 57319 Bad Berleburg - Germany**

4.) Sistemi ocenjevanja in preverjanja nespremenljivosti lastnosti:

**Sistem 3**

5.) Evropski ocenjevalni dokument:

**EAD 333256-00-0603**

Evropska tehnična ocena:

**ETA-20/0670**

Organ za tehnično ocenjevanje:

**DIBt - Deutsches Institut für Bautechnik, Berlin**

Priglašeni organi:

**0672 - MPA - Materialprüfanstalt Universität Stuttgart**

6.) Navedene lastnosti:

a) Mehanska odpornost in stabilnost (BWR 1) ter varnost in dostopnost (BWR 4)

Glavne značilnosti	Zmogljivost proizvoda
dimenzije	Glej Prilogo 1.2
Upogibni kot vijaka	Glej Prilogo 2.1.
Karakteristična natezna trdnost vijaka	Glej Prilogo 2.1.
Značilna torzijska trdnost	Glej Prilogo 2.1.
srednji moment vstavljanja	Glej Prilogo 2.1.
Značilna zmogljivost umika, povezana z najmanjšo dolžino penetracije	Glej Prilogo 2.2
Razmiki, razdalje med konci in robovi pritrdilnih elementov ter najmanjša debelina lesnega materiala	Glej Prilogo 2.2
Trajnost proti koroziji vijaka	Glej Prilogo 2.2
Značilna odpornost sidrne plošče na obremenitev	Glej Prilogo 2.3
Povprečna togost plošče	Glej Prilogo 2.3
Visoka alkalnost plastične plošče	Glej Prilogo 2.3

# IZJAVA O LASTNOSTIH

Št. 9 - 024 - 20/0670 - 2024/1

SLO

**EJOT**<sup>®</sup>

## b) Varnost v primeru požara (BWR 2)

Glavne značilnosti	Zmogljivost proizvoda
Vijak pritrdilnega elementa	Razred A1
Plastični material sidrne plošče	Razred E
Izolacijski čep iz polistirena	zanemarljiv
Izolacijska skodelica iz polistirena	Razred E
Izolacijski pokrov iz mineralne volne	Razred A1

## e) Varčevanje z energijo in ohranjanje toplote (BWR 6) \ t

Glavne značilnosti	Zmogljivost proizvoda
Točkovna toplotna prehodnost vijaka s ploščo za pritrditev zunanje toplotne izolacije	Priloga 2.3

## f) Trajnostna raba naravnih virov (BWR 7) \ t

Glavne značilnosti	Zmogljivost proizvoda

Lastnosti proizvoda, navedenega zgoraj, so v skladu z navedenimi lastnostmi. Za izdajo te izjave o lastnostih je v skladu z Uredbo (EU) št. 305/2011 odgovoren izključno proizvajalec, naveden zgoraj.

Podpisal za in v imenu proizvajalca:

**Dr. Jens Weber / Uprava**

(Ime, priimek in funkcija)

**Bad Laasphe, 10.04.2024**

(Kraj in datum izstavitve)

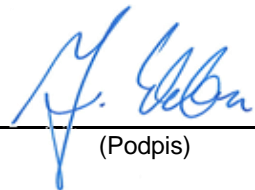

(Podpis)

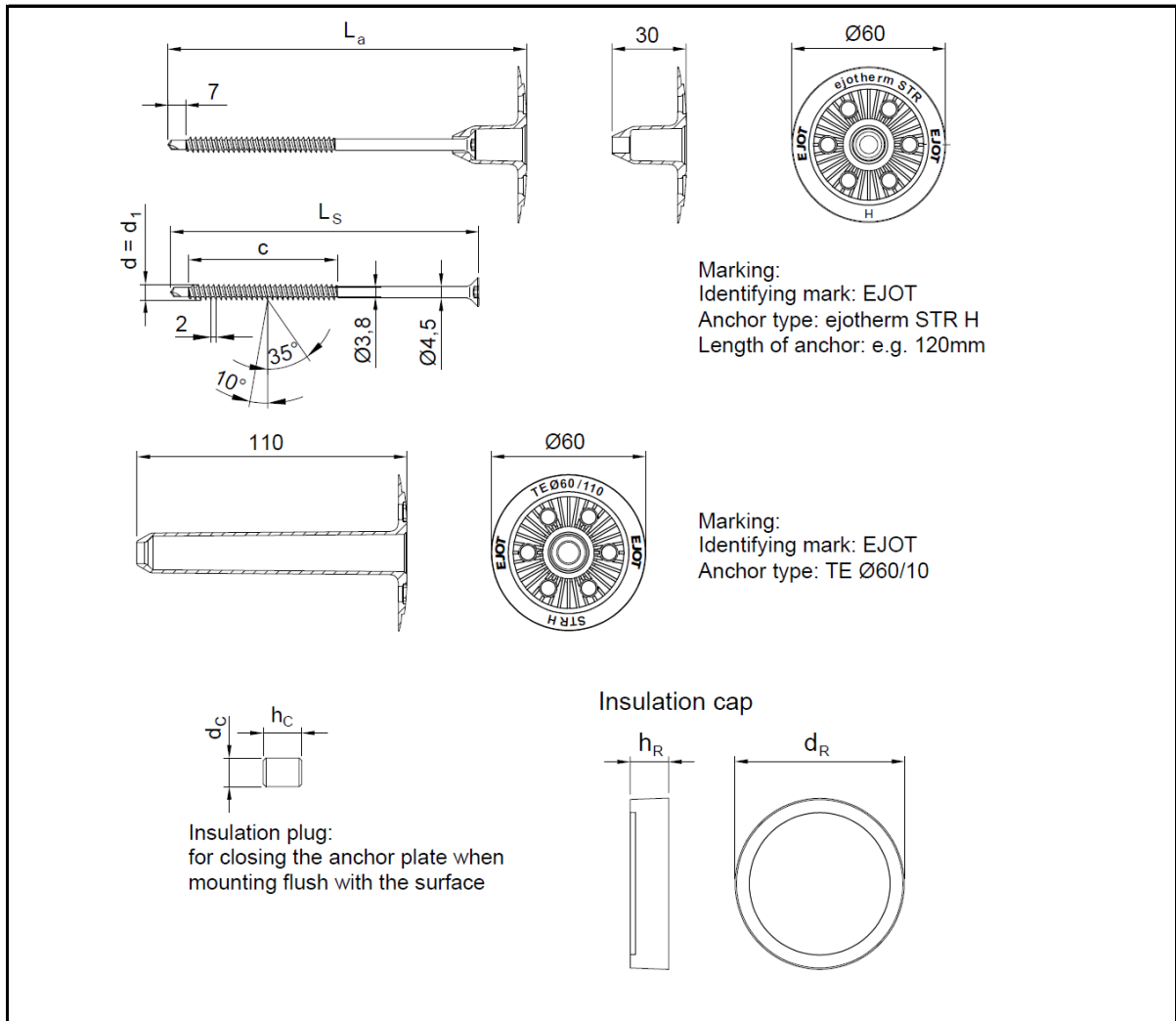

ejotherm STR H		anchor plate			special screw				insulation plug		insulation cap	
min $L_a$	max $L_a$	colour	plate diameter	plate length	$d=d_1$	c	min $L_s$	max $L_s$	$h_c$	$d_c$	$h_R$	$d_R$
80	300	nature	60	30	6.0	60 <sup>1)</sup>	60	280	16	14	15	65
160	380	nature	60	110	6.0	60 <sup>1)</sup>	60	280	16	14	15	65

<sup>1)</sup> for screw length  $L_a$  60 mm: c = 50 mm



<b>Table A.1.4: Materials</b>	
Name	Materials
Anchor plate	Polyamide PA 6, GF50 Colour: nature
Insulation cap	Polystyrene PS 20 or mineral wool
Insulation plug	Polystyrene PS 30
Specific screw	Case hardening steel in accordance with EN 10263-3; zinc plated $\geq 5 \mu\text{m}$ in accordance with EN ISO 4042 blue passivated
	Stainless steel in accordance with EN ISO 3506-1 with the material number 1.4301

<b>Table A.1.5: Anchor plate, diameter and materials</b>				
anchor plate	$\varnothing D$ [mm]	$\varnothing d_d$ [mm]	d [mm]	materials
VT 90	90	18.5	1.2	PA 6
SBL 140 plus	140	20.0	2.0	PA 6, GF 50
VT 2G	112	29.0	1.5	PA 6, GF 50

Fasteners ejotherm STR H

Materials

Annex 1.5

Essential characteristics of the fasteners ejothem STR H

Dimensions	See Annex 1
Bending angle of the screw $\alpha$	$\geq 45/d^{0.7} + 20$
Characteristic tensile strength of the screw $f_{\text{tens},k}$ [kN]	STR H
	11.0
Characteristic torsional strength $f_{\text{tor},k}$ [Nm]	STR H
	9.0
Mean insertion moment $R_{\text{tor,mean}}$	Ratio of characteristic torsional strength and mean insertion moment: $f_{\text{tor},k} / R_{\text{tor,mean}} \geq 1.5$

Fasteners ejothem STR H	Annex 2.1
Essential characteristics	

Characteristic withdrawal capacity related to the minimum penetration length $F_{ax,90,k}$	Timber product, wood-based panel or gypsum fibreboard in accordance with Annex A.3.2	Minimum penetration length of the threaded part of the screw in the timber product, wood-based panel or gypsum fibreboard $l_{ef}$ [mm]	$F_{ax,90,k}$ [N]
	Solid timber, glued laminated timber, glued solid timber, cross laminated timber	35	1570
	Boards made of solid timber	24 <sup>a</sup>	
	OSB	12 <sup>a</sup>	760
	Particleboards	16 <sup>a</sup>	1080
	Cement-bonded particleboards Eternit Duripanel A2 <sup>b</sup>	16 <sup>a</sup>	1250
	Gypsum fibreboards in accordance with ETA-03/0050	15 <sup>a</sup>	970
	Gypsum fibreboards in accordance with ETA-08/0147	12,5 <sup>a</sup>	610
		15 <sup>a</sup>	750
		18 <sup>a</sup>	870
<sup>a</sup> The screw tip protrudes at least 10 mm outside the boards or panels. <sup>b</sup> On substructures made of cement-bonded particleboards only fastener ejotherm STR H A2 are used.			
Minimum spacings, end and edge distances	For ejotherm STR H the minimum spacings, end and edge distances for timber products, wood-based panels and gypsum fibreboards are given in EN 1995-1-1, clause 8.3.1.2 and Table 8.2 as for nails in non-predrilled holes. Here, the outer thread diameter $d$ given in Annex 1.1, 1.2 and 1.4 shall be considered. The minimum distances from loaded or unloaded ends parallel to the grain shall be at least $15 \cdot d$ . For minimum spacings, end and edge distances in timber members in accordance with European Technical Assessments the provisions in the corresponding European Technical Assessment apply.		
Durability against corrosion of the screw	Screws made of carbon steel are electrogalvanized. The thickness of the zinc coating of the screws is at least 5 $\mu\text{m}$ . Steel no. 1.4301 is used for screws made from stainless steel.		

Fasteners ejotherm STR H	Annex 2.2
Essential characteristics	

## Plastic plate

Fastener type	ejothem STR H
Material	ISO 16396 <sup>1</sup> -PA 6,GF50
Plate diameter [mm]	60
Characteristic load resistance of the anchor plate [kN]	2.6
Mean plate stiffness [kN/mm]	2.7
High alkalinity of plastic plate	The limits for susceptibility to environmental stress cracking in accordance with EAD 330196-01-0604, clause 2.2.2.12 are met.

### Point thermal transmittance of a screw with plate to fix the external thermal insulation

The given point thermal transmittances of the fastener ejothem STR H are valid in conjunction with thermal insulations with a design value of the thermal conductivity of  $\lambda_B \geq 0.035 \text{ W/(mK)}$ .

Point thermal transmittance  $\chi$  of the fasteners ejothem STR H

Fastener type	Type of mounting / insulation thickness	Point thermal transmittance $\chi$ [W/K]
ejothem STR H	Flush mounting and an insulation thickness of $40 \text{ mm} \leq d \leq 260 \text{ mm}$	0.002
	Deep mounting and an insulation thickness of $60 \text{ mm} \leq d \leq 280 \text{ mm}$	0.001

Fasteners ejothem STR H	Annex 2.3
Essential characteristics	